



USER MANUAL

Руководство по эксплуатации

GASOLINE BLOWER-VAC

ВОЗДУХОДУВКА-ПЫЛЕСОС
БЕНЗИНОВАЯ

GL-260

57902

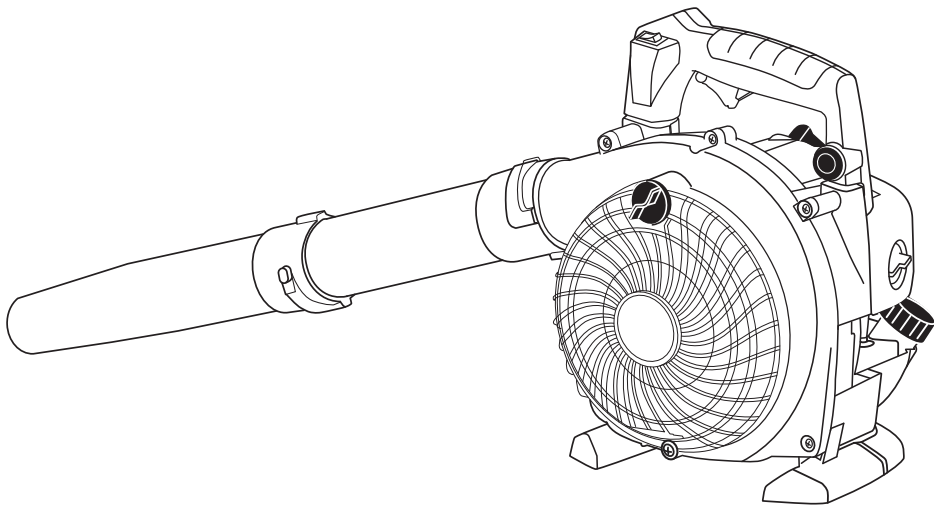

 **ATTENTION**
ВНИМАНИЕ

Read this manual before use and retain for future reference.
Прочитайте данное руководство перед эксплуатацией
устройства и сохраните его для дальнейшего использования.

The date of manufacture
is indicated on the product.
Дата изготовления указана
на изделии.

СОДЕРЖАНИЕ

ОПИСАНИЕ СИМВОЛОВ	3
НАЗНАЧЕНИЕ	4
КОМПЛЕКТАЦИЯ	4
ТРЕБОВАНИЯ БЕЗОПАСНОСТИ	4
УСТРОЙСТВО	6
ТЕХНИЧЕСКИЕ ХАРАКТЕРИСТИКИ	7
ПОДГОТОВКА К ЭКСПЛУАТАЦИИ	7
ЭКСПЛУАТАЦИЯ	9
ТЕХНИЧЕСКОЕ ОБСЛУЖИВАНИЕ	11
ВОЗМОЖНЫЕ НЕИСПРАВНОСТИ И СПОСОБЫ ИХ УСТРАНЕНИЯ	13
КРИТЕРИИ ПРЕДЕЛЬНОГО СОСТОЯНИЯ	14
КРИТИЧЕСКИЕ ОТКАЗЫ И ДЕЙСТВИЯ ПЕРСОНАЛА	14
ХРАНЕНИЕ	15
ТРАНСПОРТИРОВКА	15
РЕАЛИЗАЦИЯ И УТИЛИЗАЦИЯ	16
СРОК СЛУЖБЫ	16
ГАРАНТИЙНЫЕ ОБЯЗАТЕЛЬСТВА	16
ДАТА ИЗГОТОВЛЕНИЯ	16
ИМПОРТЕР	16

Уважаемый покупатель!

Данное изделие является технически сложным. Перед первым запуском внимательно изучите настоящее руководство по эксплуатации и строго соблюдайте все меры предосторожности! Их несоблюдение может привести к опасным для жизни травмам! Конструкция устройства постоянно совершенствуется, поэтому возможны некоторые изменения, не отраженные в настоящем руководстве и не ухудшающие эксплуатационные качества изделия.

ОПИСАНИЕ СИМВОЛОВ

	<p>Необходимо выполнять требования безопасности, предписанные в инструкциях, а также все применимые общие правила по безопасной работе.</p>
	<p>Внимательно прочитайте инструкцию перед эксплуатацией устройства.</p>
	<p>Используйте средства защиты органов слуха и зрения.</p>
	<p>Работайте в защитных перчатках.</p>
	<p>Работайте в защитной обуви.</p>
	<p>Проверьте наличие свободного места для работы.</p>
	<p>Помните об опасности, которую представляют отбрасываемые устройством предметы.</p>
	<p>Не подпускайте посторонних лиц, особенно детей и домашних животных, ближе чем на 15 метров от места проведения работ.</p>
	<p>Опасность поражения органов дыхания и отравления. Не вдыхайте пары топлива и выхлопные газы, работайте вне помещения.</p>
	<p>Выхлопная труба нагревается и некоторое время остается горячей. Будьте осторожны, не прикасайтесь к ней.</p>
	<p>Осторожно! Легковоспламеняющиеся вещества.</p>
	<p>Насос подкачки топлива. Нажмите 4-5 раз при пуске холодного двигателя.</p>

НАЗНАЧЕНИЕ

Бензиновая воздуходувка-пылесос предназначена для сдувания и всасывания листьев и скошенной травы. Воздуходувка применяется при температуре окружающей среды от -10 до +35 °С.

Использование инструмента в любых других целях и при несоответствующих условиях окружающей среды является нарушением условий безопасной эксплуатации. В данном случае производитель и поставщик не несут ответственности за повреждения, причиненный ущерб и травмы, возникшие вследствие нарушения требований данного руководства. Выход из строя воздуходувки-пылесоса при использовании не по назначению не является гарантийным случаем.



ВНИМАНИЕ!

Устройство не предназначено для профессионального (коммерческого) использования.

КОМПЛЕКТАЦИЯ



1. Воздуходувка-пылесос бензиновая – 1 шт.
2. Труба напорная (из двух частей: тип А и тип В) – 1 шт.
3. Труба всасывающая (из двух частей: тип С и тип D) – 1 шт.
4. Труба разгрузочная – 1 шт.
5. Набор инструментов – 1 шт.
6. Дозатор для приготовления смеси – 1 шт.
7. Мешок для мусора с ремнем – 1 шт.
8. Руководство пользователя с гарантийным талоном – 1 шт.

ТРЕБОВАНИЯ БЕЗОПАСНОСТИ

Внимательно прочитайте данное руководство. Ознакомьтесь с конструкцией изделия прежде, чем приступать к эксплуатации. Ознакомьтесь с работой органов управления. Знайте, что делать в экстренных ситуациях.

Из соображений безопасности несовершеннолетние лица к работе с устройством не допускаются, за исключением лиц старше 16 лет, проходящих обучение под надзором ответственного за безопасность лица.

Эксплуатируйте устройство в хорошем физическом и психическом состоянии. Не пользуйтесь устройством в болезненном или утомленном состоянии, или под воздействием каких-либо веществ, медицинских препаратов, способных оказать влияние на зрение, физическое и психическое состояние.

**ВНИМАНИЕ!**

Не работайте с устройством в состоянии алкогольного или наркотического опьянения или после употребления сильнодействующих лекарств.

Работайте только в дневное время или при хорошем искусственном освещении.

Не начинайте работать, не подготовив рабочую зону и не определив беспрепятственный путь на случай эвакуации.

Не рекомендуется работать с устройством в одиночку. Позаботьтесь о том, чтобы во время работы на расстоянии слышимости кто-то находился, на случай если вам понадобится помощь.

Посторонние люди, дети и животные должны находиться на безопасном расстоянии вне рабочей зоны. Запрещается находиться ближе 15 м от работающего устройства.

**ВНИМАНИЕ!**

Запрещается направлять воздушную струю в сторону людей или животных – существует опасность получения травмы!

Проверяйте устройство перед работой, чтобы убедиться, что все рукоятки, крепления и предохранительные приспособления находятся на месте и в исправном состоянии.

Работайте в специальной защитной одежде. Не носите широкую одежду и украшения, так как они могут попасть в движущиеся части устройства.

Наденьте прочные защитные перчатки. Перчатки снижают передачу вибрации на ваши руки. Продолжительное воздействие вибрации может вызвать онемение пальцев и другие болезни.

Носите прочную обувь на нескользящей подошве для большей устойчивости. Не работайте с устройством босиком или в открытой обуви.

Всегда используйте защитные очки при работе.

Во избежание повреждения органов слуха рекомендуется во время работы с устройством использовать защитные наушники.

Всегда работайте в средствах защиты органов дыхания.

Не вносите изменения в конструкцию устройства. Производитель и поставщик снимает с себя ответственность за возникшие в результате этого последствия (травмы и повреждения изделия).

Используйте в качестве топлива смесь бензина АИ-92 и масла для двухтактных двигателей. Использование чистого бензина не допускается!

Заправку бака производите на открытом воздухе, на земле. Крепко закручивайте крышку топливного бака. Не заправляйте топливо внутри помещения.

Топливо является легковоспламеняемым и взрывоопасным веществом. Не курите, не допускайте наличия искр и пламени в зоне хранения топлива и при заправке двигателя.

Не заправляйте горячий двигатель. Перед заправкой заглушите двигатель и убедитесь в том, что он остыл. Топливный бак может находиться под давлением. Сначала осторожно ослабьте крышку топливного бака для сброса возможного давления, а затем снимите ее.

Не работайте с устройством, если топливо было пролито во время заправки. Перед запуском тщательно протрите поверхности двигателя от случайно пролитого топлива и дождитесь полного испарения остатков топлива. Если топливо было пролито, перед запуском двигателя переместите устройство минимум на 3 метра от места заправки.

Не храните устройство с топливом в баке. Утечка топлива может стать причиной возникновения пожара. Избегайте контакта с топливом. Возможны раздражение кожных покровов, слизистой оболочки глаз, верхних дыхательных путей или аллергические реакции при индивидуальной непереносимости. Частый контакт с топливом может привести к острым воспалениям и хроническим экземам.

Никогда не запускайте двигатель внутри помещения или в плохо проветриваемых местах.

Никогда не вдыхайте выхлопные газы. Выхлопные газы содержат угарный газ, который не имеет цвета и запаха и является очень ядовитым. Попадание угарного газа в органы дыхания может привести к потере сознания и нанести серьезный вред здоровью.

Не запускайте двигатель, если вы обнаружили неисправность системы зажигания.

Перед запуском двигателя убедитесь в том, что рабочие части устройства не соприкасаются с посторонними предметами.

При работе всегда твердо стойте на земле, не теряйте равновесия. Перед началом работы осмотритесь, нет ли на участке препятствий, о которые вы можете споткнуться и упасть. Удалите предметы, которые представляют опасность.

Не дотрагивайтесь до горячего глушителя и ребер охлаждения цилиндра двигателя, так как это может привести к серьезным ожогам. Не работайте с устройством, если ребра цилиндра и глушитель загрязнены.

Заглушите двигатель перед перемещением устройства с одного места на другое.

Все работы по техническому обслуживанию и ремонту проводите при выключенном двигателе. Работы по техническому обслуживанию и ремонту, не описанные в данном руководстве, должны осуществляться квалифицированными специалистами в авторизованном сервисном центре.

Немедленно выключите устройство при появлении чрезмерной вибрации или шума. Это может быть следствием серьезных повреждений узлов устройства или нарушения крепления деталей.

Храните устройство в закрытом месте, недоступном для детей.

УСТРОЙСТВО

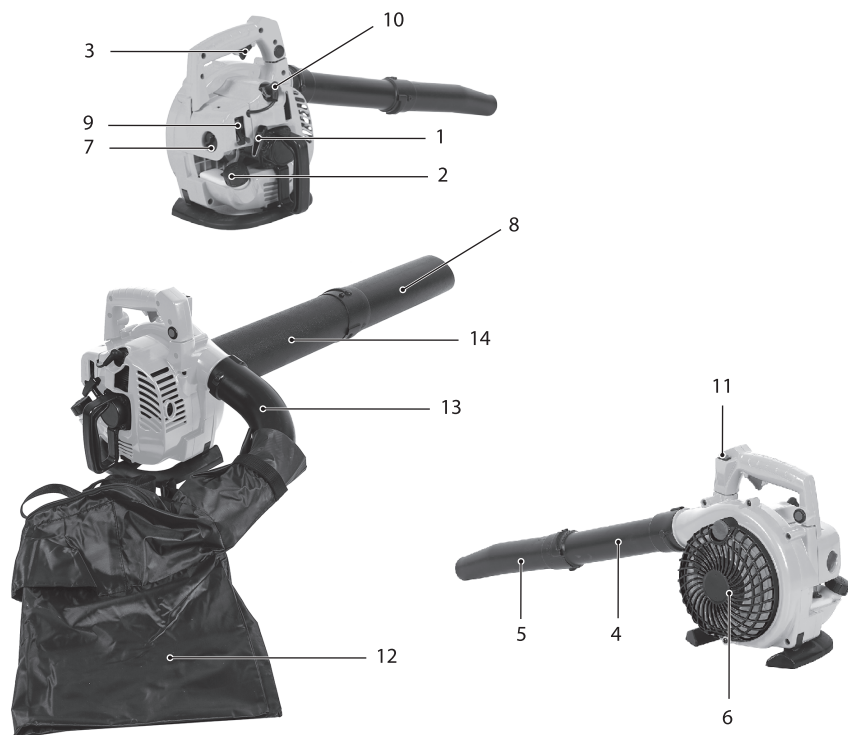

- | | |
|---------------------------|---------------------------|
| 1. Ручной стартер | 8. Труба всасывающая С |
| 2. Крышка топливного бака | 9. Воздушная заслонка |
| 3. Курок газа | 10. Свеча зажигания |
| 4. Труба напорная В | 11. Выключатель зажигания |
| 5. Труба напорная А | 12. Мешок для мусора |
| 6. Крышка вентилятора | 13. Труба разгрузочная |
| 7. Воздушный фильтр | 14. Труба всасывающая D |

ТЕХНИЧЕСКИЕ ХАРАКТЕРИСТИКИ

Артикул / Модель	57902 / GL-260
Тип двигателя	Одноцилиндровый двухтактный воздушного охлаждения
Рабочий объем двигателя, см ³	26
Максимальная мощность двигателя, л.с.	1
Тип топлива	Смесь бензина АИ-92 и масла для двухтактных двигателей
Объем топливного бака, мл	750
Максимальная скорость воздуха, км/ч	245
Максимальная производительность, м ³ /ч	720
Объем мешка для мусора, л	40
Уровень звуковой мощности, дБ	110
Уровень звукового давления на рабочем месте, не более, дБ	105
Неопределенность значений уровня шума	K = 2,24
Уровень вибрации, м/с ²	3,132
Неопределенность значений уровня вибрации	K = 1,5
Габаритные размеры (Д×Ш×В) в собранном виде, мм	1205×485×440
Максимальная частота вращения двигателя, об/мин	7500
Масса сухого устройства, кг	6

ПОДГОТОВКА К ЭКСПЛУАТАЦИИ

Использование в режиме воздуходувки

1. Установите трубу напорную тип В – поз. 1 (рис. 1) на трубу напорную тип А – поз. 2, совместив паз 3 и выступ 4, по направлению 5 до упора. Затем поверните трубу 1 по часовой стрелке 6 до упора для закрытия замка.



Рис. 1

- Установите напорную трубу в сборе на воздуходувку, совместив паз на трубе и выступ на воздуходувке. Затем поверните трубу 1 (рис. 2) по часовой стрелке до упора для закрытия замка.
- Дополнительно зафиксируйте соединения с помощью винта 2 (рис. 2).

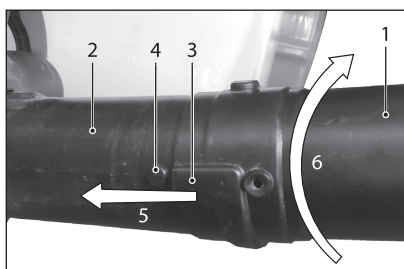

Рис. 2

Использование в режиме пылесоса

- Открутите крышку вентилятора против часовой стрелки с помощью винта 1 (рис. 3).
- Установите трубу всасывающую D 1 (рис. 4) на бензиновую воздуходувку-пылесос 2, совместив пазы, и поверните до упора, чтобы закрепить.

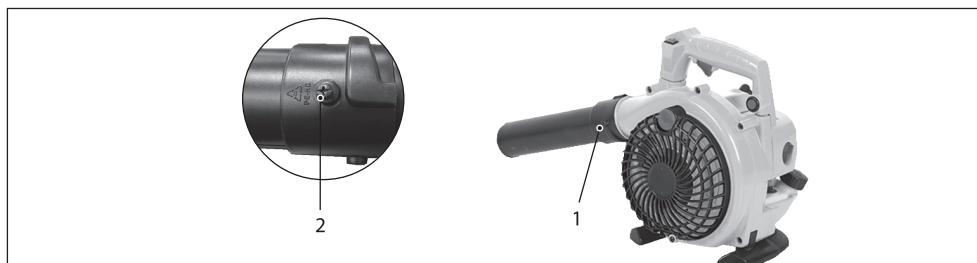

Рис. 3



Рис. 4

- Установите трубу всасывающую тип С на трубу всасывающую тип D, совместив паз и выступ. Затем поверните трубу по часовой стрелке до упора для закрытия замка. Дополнительно зафиксируйте соединение с помощью винта.
- Установите разгрузочную трубу 2 утолщенным концом в мешок для мусора 1 и закрепите с помощью липучки (рис. 5).

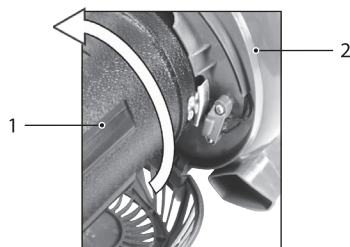

Рис. 5

- Установите разгрузочную трубу 1 на воздуходувку-пылесос бензиновую 2 и поверните, чтобы закрепить. Дополнительно зафиксируйте соединение с помощью винта и отвертки (рис. 6).

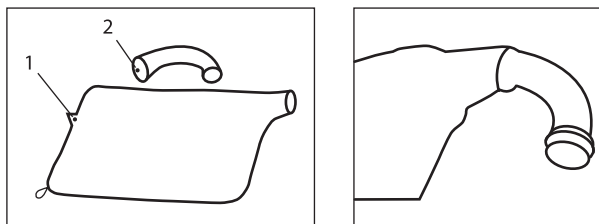

Рис. 6

ЭКСПЛУАТАЦИЯ

Приготовление топливной смеси

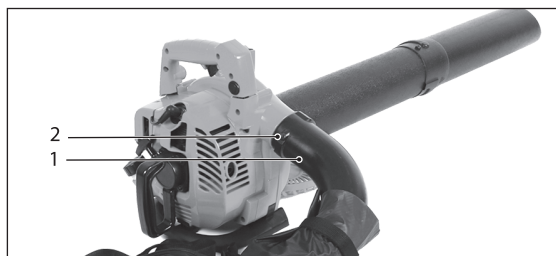

ВНИМАНИЕ!

Для приготовления и хранения топливной смеси применяйте специальные емкости для бензина. Запрещается использовать емкости из пищевого пластика. Запрещается приготавливать топливную смесь непосредственно в топливном баке!



ВНИМАНИЕ!

Для приготовления топливной смеси используйте свежий качественный бензин АИ-92 и масло для двухтактных двигателей. Тщательно выдерживайте соотношение бензин/масло. Никогда не применяйте чистый бензин для заправки двигателя.

Для приготовления топливной смеси следует использовать чистый и свежий неэтилированный бензин АИ-92 и специальное масло, предназначенное для двухтактных двигателей с воздушным охлаждением. Запрещается использование масла, предназначенного для 2-тактных двигателей с водяным охлаждением (лодочных моторов). Никогда не используйте масло для 4-тактных двигателей! Это может привести к образованию нагара внутри цилиндра и на свече зажигания, загрязнению выхлопного отверстия глушителя, повреждению компрессионных колец и выходу двигателя из строя.

Рекомендуемое соотношение бензина и масла в топливной смеси смотрите на этикетке применяемого масла. Если соотношение не указано, смешивайте масло и бензин в пропорции 1:30 – 1:40 с помощью дозатора из комплекта поставки.

Порядок приготовления топливной смеси:

1. Налейте в дозатор необходимое количество бензина.
2. Добавьте необходимое количество масла.
3. Плотно закройте крышку емкости.
4. Тщательно взболтайте топливную смесь в емкости до получения однородной смеси.



Проводите все работы с топливом только на открытом воздухе или в хорошо проветриваемом помещении, вдали от источников возможного воспламенения. Готовую к работе топливную смесь рекомендуется использовать в течение 30 дней. При длительном хранении топливная смесь окисляется, становится неоднородной и непригодной к применению.

Заправка топливного бака

1. Перед заправкой топливного бака остановите двигатель и дайте ему полностью остыть.
2. Заполняйте топливный бак на открытом воздухе или в хорошо проветриваемом помещении, вдали от источников возможного воспламенения.
3. Очистите от грязи поверхность рядом с крышкой топливного бака.
4. Медленно открутите крышку топливного бака.

- Аккуратно залейте топливную смесь из емкости. Не заполняйте топливный бак полностью, должно оставаться пространство для теплового расширения топлива.
- Плотно закрутите крышку топливного бака. Перед запуском насухо протрите топливный бак снаружи от остатков пролитого топлива.

Запуск холодного двигателя

- Установите воздуходувку-пылесос на ровную горизонтальную поверхность. Перед запуском убедитесь, что устройство собрано правильно, а все детали надежно закреплены.
- Переведите рычаг воздушной заслонки 1 (рис. 7) в верхнее положение –  «Закрыто».
- Несколько раз нажмите на прозрачный колпачок ручной подкачки топлива 2 (праймер) (рис. 7) для заполнения карбюратора топливной смесью. При этом сквозь прозрачный колпачок кнопки должна просматриваться подкачиваемая топливная смесь.
- Переведите выключатель зажигания 3 (рис. 7), расположенный на рукоятке, в положение ON/1.
- Придерживая устройство левой рукой, плавно потяните рукоятку стартера 4 (рис. 7) до момента зацепления в механизме стартера. После появления сопротивления энергично вытяните шнур на 50–60 см. Во избежание повреждения корпуса стартера не бросайте рукоятку стартера, плавно верните ее в исходное положение. Повторите данные действия до появления первой вспышки.
- Переведите рычаг воздушной заслонки в нижнее положение  «Открыто».
- Плавно потяните рукоятку стартера 4 (рис. 7) до момента зацепления в механизме и энергично вытяните шнур на 50–60 см. Повторите до запуска двигателя.
- Прогрейте двигатель в течение 1-2 минут и начинайте работу.



Рис. 7



ВНИМАНИЕ!

Не оставляйте работать двигатель длительное время на холостых оборотах. Это может привести к выходу оборудования из строя.

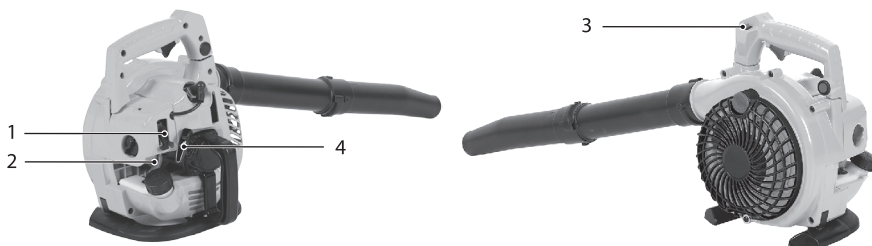
Если двигатель не запускается, возможно, что вы пропустили первую вспышку и свечу залило топливом. В этом случае необходимо выполнить следующие действия:

- Выключатель зажигания установите в положение «OFF»/0.
- Снимите колпачок со свечи зажигания, потянув его на себя вдоль оси свечи. Выверните и просушите свечу зажигания.
- Нажав на курок газа, несколько раз потяните рукоятку стартера для вентиляции двигателя и удаления из него лишнего топлива.
- Установите свечу на место.
- Не закрывая воздушную заслонку, повторите процедуру запуска.

Запуск прогретого двигателя

При запуске прогретого двигателя, как правило, не требуется подкачка топлива с помощью праймера и закрытие воздушной заслонки. Запуск осуществляется по следующей схеме:

- Переведите рычаг воздушной заслонки 1 (рис. 8) в нижнее положение –  «Открыто».
- Включите зажигание выключателем 2 (рис. 8), расположенным на рукоятке.

3. Плавно потяните рукоятку стартера 3 (рис. 8) до момента зацепления в механизме и энергично вытяните шнур еще на 50–60 см. Повторите до запуска двигателя.



Рис. 8

4. Прогрейте двигатель в течение 1-2 минут и начинайте работу.

Остановка двигателя

Для завершения работы отпустите курок газа и дайте двигателю поработать в режиме холостого хода 1-2 минуты. Затем переведите выключатель зажигания в положение «Стоп».

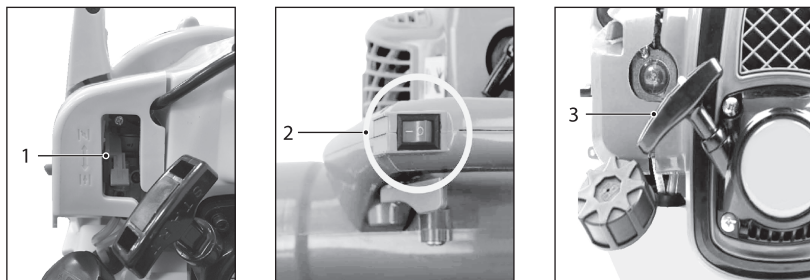
При возникновении нештатной ситуации незамедлительно переведите выключатель зажигания в положение «OFF»/0.

ТЕХНИЧЕСКОЕ ОБСЛУЖИВАНИЕ

Все работы по обслуживанию устройства, кроме пунктов, перечисленных в этой инструкции по техническому обслуживанию и эксплуатации, должны выполняться в авторизованном сервисном центре. Сроки проведения технического обслуживания относятся только к нормальным условиям эксплуатации. При экстремальных условиях эксплуатации (сильная запыленность, интенсивные нагрузки) или более длительной ежедневной работе указанные интервалы следует сократить.



ВНИМАНИЕ!

Все работы по техническому обслуживанию выполняются в защитных перчатках на холодном двигателе.

Виды выполняемых работ и сроки обслуживания указаны в таблице ниже.

Виды работ		Периодичность проведения работ					
Работа	Операции	Перед работой	После окончания работы	Каждые 100 часов	Каждые 300 часов	При неисправности	При необходимости
Рукоятка управления	Контроль функционирования	X					
Топливный фильтр	Контроль			X			
	Замена					X	X
Топливный бак	Очистка				X		X
Топливопроводы	Контроль	X					
	Замена						X

Виды работ		Периодичность проведения работ					
Работа	Операции	Перед работой	После окончания работы	Каждые 100 часов	Каждые 300 часов	При неисправности	При необходимости
Воздушный фильтр	Очистка		X				
	Замена					X	X
Антивибрационные элементы	Контроль	X					
	Замена					X	X
Охлаждающие ребра цилиндра	Очистка		X				
Свеча зажигания	Контроль					X	X
	Замена			X		X	X
Крепежные элементы	Контроль	X					
	Замена					X	X
Напорная и всасывающая труба	Контроль	X					
	Замена					X	X

Воздушный фильтр



ВНИМАНИЕ!

Никогда не работайте без воздушного фильтра, с грязным или поврежденным воздушным фильтром. Это может привести к выходу двигателя из строя и не будет являться гарантийным случаем.

Производите очистку или замену фильтрующего элемента каждые 10 часов работы. Состояние воздушного фильтра является одним из основных условий надежной работы двигателя.

1. Открутите винт 1 (рис. 9) и снимите кожух воздушного фильтра.
2. Извлеките фильтрующий элемент, тщательно промойте его в чистой теплой воде и высушите при комнатной температуре. Если фильтрующий элемент 2 (рис. 9) поврежден или по каким-либо причинам не может быть очищен – замените его.
3. Установите фильтрующий элемент на место и закрутите винт крепления крышки воздушного фильтра (рис. 9).



Рис. 9

Свеча зажигания

Регулярно проверяйте состояние свечи зажигания.

1. Отсоедините высоковольтный провод свечи зажигания 1 (рис. 10).
2. С помощью свечного ключа 2 (рис. 10) в комплекте открутите свечу зажигания против часовой стрелки.
3. Проверьте состояние свечи зажигания 3 (рис. 10). При выявлении загрязнений очистите свечу зажигания с помощью металлической щетки и проверьте зазор между электродами. Зазор должен составлять 0,5–0,6 мм.
4. Закрутите свечным ключом свечу зажигания по часовой стрелке и подсоедините высоковольтный провод для продолжения эксплуатации (рис. 10).

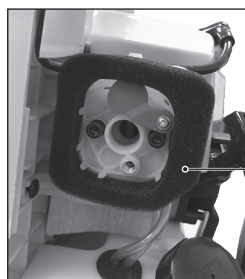
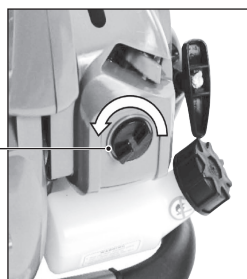

Рис. 10

Глушитель

Периодически осматривайте искрогаситель двигателя, представляющий собой металлическую сетку, расположенную в выходном отверстии глушителя. Загрязненный искрогаситель может отрицательно сказаться на мощности двигателя. При выявлении загрязнений очистите искрогаситель с помощью щетки или кисти.

ВОЗМОЖНЫЕ НЕИСПРАВНОСТИ И СПОСОБЫ ИХ УСТРАНЕНИЯ

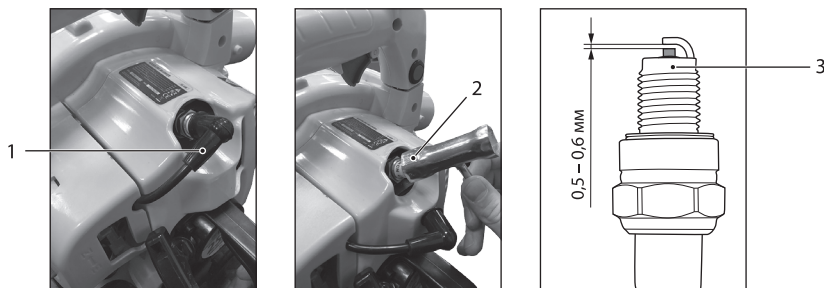

ВНИМАНИЕ!

Пользователем устраняются только приведенные ниже неисправности. Другие неисправности подлежат устранению в авторизованном сервисном центре.

Неисправность	Причина	Способ устранения
Двигатель не запускается.	Выключатель зажигания находится в положении Off (выключено).	Перевести выключатель зажигания в положение On (включено).
	Пустой топливный бак или воздушная пробка в топливопроводе.	Залить свежую топливную смесь в топливный бак, прокачать топливопровод с помощью праймера до появления топлива внутри колпачка праймера.
	Отсутствие топлива в карбюраторе.	Полностью до упора нажать колпачок ручной подкачки топлива (праймера) 5-7 раз.
	Карбюратор переливает топливо (из-за неправильного порядка запуска).	Повторить процедуру запуска, установив рычаг управления воздушной заслонкой карбюратора в открытое положение. При необходимости выкрутить свечу зажигания и просушить.
	Старая или неправильно приготовленная топливная смесь.	Слить топливную смесь из топливного бака. Залить свежую топливную смесь.
	Загрязнена или неисправна свеча зажигания.	Очистить или заменить свечу зажигания.

Неисправность	Причина	Способ устранения
Двигатель неустойчиво работает на холостом ходу.	Грязный воздушный фильтр.	Очистить или заменить воздушный фильтр.
	Старая или неправильно приготовленная топливная смесь.	Слить топливную смесь из топливного бака. Залить свежую топливную смесь.
	Засорение карбюратора.	Обратиться в авторизованный сервисный центр.
	Загрязнена свеча зажигания.	Очистить или заменить свечу зажигания.
Двигатель не набирает обороты.	Грязный воздушный фильтр.	Очистить или заменить воздушный фильтр.
	Старая или неправильно приготовленная топливная смесь.	Слить топливную смесь из топливного бака. Залить свежую топливную смесь.
	Загрязнена свеча зажигания.	Очистить или заменить свечу зажигания.
Дымный выхлоп из глушителя.	Неправильно приготовлена топливная смесь.	Слить топливную смесь из бака. Залить свежую топливную смесь, приготовленную в соответствии с рекомендациями производителя масла.
Не происходит всасывание или слабое всасывание мусора.	Заполнен мешок для мусора.	Опорожнить мешок.
	Засорено отверстие разгрузочной трубы.	Очистить.
	Засорен вентилятор.	Очистить.
	Засорена всасывающая труба.	Очистить.

КРИТЕРИИ ПРЕДЕЛЬНОГО СОСТОЯНИЯ

Критерием предельного состояния устройства является состояние, при котором его дальнейшая эксплуатация недопустима или экономически нецелесообразна. Например, чрезмерный износ, коррозия, деформация, старение или разрушение узлов и деталей, или их совокупность при невозможности их устранения в условиях авторизованных сервисных центров оригинальными деталями, или экономическая нецелесообразность проведения ремонта.

Критериями предельного состояния устройства являются:

- глубокая коррозия и трещины на поверхностях несущих и корпусных деталей;
- чрезмерный износ или повреждение двигателя и механизмов привода или совокупность признаков;
- окончание срока службы.

КРИТИЧЕСКИЕ ОТКАЗЫ И ДЕЙСТВИЯ ПЕРСОНАЛА

Перечень возможных неисправностей, классифицируемых как инцидент, авария или критический отказ оборудования, и действия персонала в случае их наступления приведены в таблице.

Неисправность	Классификация	Действия персонала
Снижение скорости вращения рабочего инструмента (крыльчатки).	Инцидент.	Обратиться в сервисный центр для проведения диагностики.
Искрение и/или повышенная вибрация.	Авария.	Принять меры по предотвращению возгорания. Обратиться в авторизованный сервисный центр для проведения диагностики.
Оплавление пластика. Потеря целостности конструкции изделия.	Критический отказ.	Принять меры по предотвращению возгорания. Обратиться в сервисный центр для проведения диагностики.

В таблице приведены критерии предельных состояний бензоинструмента (признаки неисправности). При появлении этих признаков изделие может быть признано достигшим «предельного состояния» – состояния машины и (или) оборудования, при котором их дальнейшая эксплуатация недопустима или нецелесообразна либо восстановление их работоспособного состояния невозможно или нецелесообразно. Для подтверждения этого состояния оборудование должно быть предоставлено в авторизованный сервисный центр для диагностики.

Критерии предельного состояния	Классификация	Действия персонала
Оплавление пластика корпуса.	Инцидент.	Обратиться в сервисный центр для проведения диагностики.
Трещины на поверхности корпусов и оснований, повреждение корпуса.	Механическое повреждение корпуса.	

ХРАНЕНИЕ

Изделие следует хранить в сухом, незапыленном помещении. При хранении должна быть обеспечена защита устройства от атмосферных осадков. Наличие в воздухе паров кислот, щелочей и других агрессивных примесей не допускается.

Хранить при температуре окружающей среды от +1 до +35 °С и относительной влажности воздуха не более 80% при температуре 20 °С. Срок хранения не ограничен.

Устройство во время хранения должно быть недоступно для детей.

В случае перерыва в работе более 30 дней необходимо произвести следующие действия:

1. Слейте остатки топлива из топливного бака.
2. Заведите двигатель для того, чтобы удалить остатки топлива из карбюратора и топливных шлангов.
3. Выкрутите свечу зажигания.
4. Залейте в свечное отверстие 3–5 мл чистого моторного масла для двухтактных двигателей с воздушным охлаждением.
5. Медленно вытяните несколько раз шнур стартера для того, чтобы внутренние поверхности цилиндра и поршня покрылись маслом.
6. Установите поршень в верхнем положении (тяните шнур стартера, отслеживая положение поршня через отверстие свечи зажигания).
7. Установите свечу зажигания на место.

Возобновление работы после длительного хранения

1. Выкрутите свечу зажигания.
2. Переверните устройство свечным отверстием вниз и несколько раз энергично вытяните шнур стартера, чтобы удалить лишнее масло из камеры сгорания. Следите, чтобы остатки масла не попали в колпачок свечи зажигания.
3. При необходимости очистите, промойте в чистом бензине и просушите свечу зажигания или установите новую.
4. Подготовьте устройство к работе. Заправьте топливный бак свежеприготовленной топливной смесью.

ТРАНСПОРТИРОВКА

Устройство можно транспортировать любым видом закрытого транспорта в упаковке производителя или без нее с защитой изделия от механических повреждений, атмосферных осадков, воздействия химически активных веществ. Наличие в воздухе паров кислот, щелочей и других агрессивных примесей не допускается. Во время погрузочно-разгрузочных работ устройство не должно подвергаться ударам, падениям и воздействию атмосферных осадков.

Условия транспортирования аппарата при воздействии климатических факторов:

- температура окружающего воздуха от -40 до +40 °С;
- относительная влажность воздуха не более 80% при 20 °С.

При переноске на короткие расстояния (при переходе с одного места работы на другое) рекомендуется заглушить двигатель. Не допускайте контакта с глушителем частей тела (существует опасность ожогов) и горючих веществ (опасность возгорания).

**ВНИМАНИЕ!**

Никогда не транспортируйте устройство с работающим двигателем. Для того чтобы предотвратить возможные повреждения, а также вытекание топлива при перевозке изделия, его необходимо зафиксировать от опрокидывания. Надежнее транспортировать устройство с пустым топливным баком.

РЕАЛИЗАЦИЯ И УТИЛИЗАЦИЯ

Реализация оборудования осуществляется через торговые точки компаний-дилеров согласно действующему законодательству, регламентирующему правила торговли на территории стран Таможенного союза. Утилизация изделия должна производиться в соответствии с нормами законодательства РФ, в частности Федеральным законом № 7-ФЗ от 10.01.2002 «Об охране окружающей среды».

Помните о необходимости охраны окружающей среды и экологии. Прежде чем слить какие-либо жидкости, выясните правильный способ их утилизации. Соблюдайте правила охраны окружающей среды при утилизации моторного масла, топлива и фильтров.

СРОК СЛУЖБЫ

Средний срок службы изделия при условии соблюдения потребителем правил эксплуатации составляет 5 лет.

ГАРАНТИЙНЫЕ ОБЯЗАТЕЛЬСТВА

На изделие распространяется гарантия производителя.

Период гарантийного обслуживания указан в гарантийном талоне и исчисляется с момента продажи.

Правила гарантийного обслуживания приведены в гарантийном талоне.

ДАТА ИЗГОТОВЛЕНИЯ

Дата изготовления указана на техническом стикере изделия.

ИМПОРТЕР

Импортер и продавец в РФ: ООО «МИР ИНСТРУМЕНТА», 142700, РФ, МО, г. Видное, ул. Радиальная 3-я, д. 8, пом. 1-Н, ком. 2; в РК: ТОО «Мир инструмента-Алматы», РК, Алматинская обл., Карасайский р-н, Ельтаинский с/о, с. Береке.

Производитель: Zhejiang Topwe Tools Manufacturing Co., Ltd, No.6-1, One Road, Huangtang Industrial Zone, Yongkang City, Zhejiang Prov, China.

Сделано в Китае.

Изделие соответствует требованиям:

ТР ТС 010/2011 «О безопасности машин и оборудования»;

ТР ТС 020/2011 «Электромагнитная совместимость технических средств».





**МИР
ИНСТРУМЕНТА**

Гарантийный талон

срок гарантии 36 месяцев

ВНИМАНИЕ!

Пожалуйста, требуйте от продавца полностью заполнить все поля гарантийного талона.

Наименование изделия:

Серийный номер:

Дата продажи:

Наименование и адрес торговой организации:

Изделие проверено в присутствии потребителя:

Печать торговой организации и подпись продавца:

Благодарим вас за приобретение нашей продукции. Фирма-изготовитель предоставляет на приобретенное вами изделие настоящую гарантию сроком на 36 месяцев со дня продажи.

ВНИМАНИЕ! ИЗДЕЛИЕ В ГАРАНТИЙНУЮ МАСТЕРСКУЮ СДАЕТСЯ В ЧИСТОМ ВИДЕ.

Гарантийные обязательства компании ООО «МИР ИНСТРУМЕНТА»

При покупке изделия требуйте проверки его комплектности и исправности в вашем присутствии, инструкцию по эксплуатации на русском языке и заполненный гарантийный талон.

Перед началом работы с данным изделием следует внимательно ознакомиться с инструкцией по эксплуатации. Все условия гарантии соответствуют действующему законодательству РФ.

Гарантийный срок на данное изделие составляет 36 месяцев и исчисляется со дня продажи конечному потребителю.

На аккумуляторные батареи, входящие в комплект поставки инструмента, а также на продающиеся отдельно гарантийный срок составляет 12 месяцев.

В случае устранения недостатков товара гарантийный срок на него продлевается на период, в течение которого товар находился в ремонте. Указанный период исчисляется со дня обращения потребителя с требованием об устранении недостатков товара до дня выдачи его по окончании ремонта.

Гарантийные обязательства распространяются только на неисправности, выявленные в течение гарантийного срока и обусловленные производственными или конструктивными факторами.

Гарантия не распространяется:

- Если детали были подвержены рабочему и другим видам естественного износа, а также при неисправности инструмента, вызванной данными видами износа.
- На неисправности инструмента, вызванные несоблюдением инструкций по эксплуатации или произошедшие в результате использования инструмента не по назначению, во время использования при неблагоприятных условиях окружающей среды, ненадлежащих производственных условиях, вследствие перегрузок или недостаточного, ненадлежащего технического обслуживания или ухода, в том числе при засорении топливной системы, самостоятельной регулировке карбюратора, работе при пониженном или повышенном напряжении питающей сети.
- При использовании изделия в условиях высокой интенсивности работ и сверхтяжелых нагрузок. К безусловным признакам перегрузки изделия относятся, помимо прочего, появление цветов побежалости, деформация или оплавление деталей и узлов изделия, потемнение или обугливание изоляции проводов под воздействием высокой температуры, коробление деталей и корпуса двигателя.
- На механические повреждения (трещины, сколы и т.д.) и повреждения, вызванные воздействием агрессивных сред, высокой влажности и высоких температур, попаданием инородных предметов в вентиляционные отверстия электроинструмента, а также повреждения, наступившие вследствие коррозии металлических частей и неправильного хранения.
- На естественный износ принадлежностей, быстроизнашивающихся частей и расходных материалов, таких как свечи зажигания, ручные стартеры ДВС, фильтры, приводные ремни, направляющие ролики, резиновые амортизаторы, уплотнители, прокладки, сальники, манжеты и другие РТИ, шины колес, защитные кожухи, пыльные цепи, пыльные шины, ведущие и ведомые звездочки, крыльчатки насосов, лески и головки для триммера, кабели питания, сварочные кабели, зажимы массы и электрододержатели, шланги, моечные пистолеты, форсунки, пенокомплекты, цанги, патроны, подошвы, угольные щетки, стволы перфораторов, ножи, пилки, абразивы, сверла, буры и т.п.
- При наличии следов вскрытия, ремонта или модификации инструмента вне уполномоченного сервисного центра.
- На повреждения и дефекты, вызванные неблагоприятными атмосферными и иными внешними воздействиями на изделие, такими как дождь, снег, повышенная влажность, нагрев, агрессивные среды, стихийное бедствие.
- В случае использования принадлежностей, расходных материалов и запасных частей, ГСМ, не рекомендованных производителем.
- На профилактическое и техническое обслуживание изделия, например: регулировку, чистку, смазку, замену расходных материалов и другие виды работ, не связанные с производственным дефектом.

Средний срок службы изделия – 5 лет.

Устранение неисправностей, признанных как гарантийный случай, осуществляется на выбор компании посредством ремонта или замены неисправного инструмента на новый (возможно, на модель следующего поколения). Замененные инструменты и детали переходят в собственность компании.

Гарантийные претензии принимаются в течение гарантийного срока. Для этого необходимо предъявить или отправить неисправный инструмент в сервисный центр (адреса и контактные данные указаны на сайте ipsremont.ru) или в торговую точку по месту приобретения товара, приложив заполненный гарантийный талон, подтверждающий дату покупки товара и его наименование. Инструмент, направленный в торговую точку или в сервисный центр в частично или полностью разобранном виде, под действие гарантии не подпадает. Все риски по пересылке инструмента в торговую точку или в сервисный центр несет владелец инструмента. Другие претензии, кроме упомянутого права на бесплатное устранение недостатков инструмента, под действие гарантии не подпадают.

С уважением, компания ООО «МИР ИНСТРУМЕНТА»

Изделие проверялось в моем присутствии, исправно, укомплектовано, внешний вид без повреждений. Всю необходимую для использования данного изделия информацию и руководство от продавца получил, с условиями гарантии ознакомлен и согласен, правильность заполнения гарантийного талона проверил.

----- Подпись покупателя

Адреса и телефоны сервисных центров вы можете найти на сайте www.ipsremont.ru или уточнить в филиалах компании ООО «МИР ИНСТРУМЕНТА». Адреса и телефоны филиалов указаны на официальном сайте компании ООО «МИР ИНСТРУМЕНТА» www.instrument.ru.



СВЕДЕНИЯ О РЕМОНТЕ

№1 №1

ОТРЫВНОЙ ТАЛОН



Заполняется сервисным центром

Сервисный наряд №

Дата поступления

Дата выдачи

Наименование сервиса

Исполнитель Ф.И.О.

Печать сервисного центра и подпись ответственного лица

МП

Заполняется продавцом

Наименование изделия

Серийный номер

Дата продажи

МП

Печать торговой организации



СВЕДЕНИЯ О РЕМОНТЕ

№2 №2

ОТРЫВНОЙ ТАЛОН



Заполняется сервисным центром

Сервисный наряд №

Дата поступления

Дата выдачи

Наименование сервиса

Исполнитель Ф.И.О.

Печать сервисного центра и подпись ответственного лица

МП

Заполняется продавцом

Наименование изделия

Серийный номер

Дата продажи

МП

Печать торговой организации



СВЕДЕНИЯ О РЕМОНТЕ

№3 №3

ОТРЫВНОЙ ТАЛОН



Заполняется сервисным центром

Сервисный наряд №

Дата поступления

Дата выдачи

Наименование сервиса

Исполнитель Ф.И.О.

Печать сервисного центра и подпись ответственного лица

МП

Заполняется продавцом

Наименование изделия

Серийный номер

Дата продажи

МП

Печать торговой организации

Заполняется сервисным центром

Сервисный наряд №

Дата поступления

Дата выдачи

Наименование сервиса

Исполнитель Ф.И.О.

Контактная информация пользователя

Ф.И.О.:

Адрес:

Телефон:

Подпись покупателя _____ МП



Заполняется сервисным центром

Сервисный наряд №

Дата поступления

Дата выдачи

Наименование сервиса

Исполнитель Ф.И.О.

Контактная информация пользователя

Ф.И.О.:

Адрес:

Телефон:

Подпись покупателя _____ МП



Заполняется сервисным центром

Сервисный наряд №

Дата поступления

Дата выдачи

Наименование сервиса

Исполнитель Ф.И.О.

Контактная информация пользователя

Ф.И.О.:

Адрес:

Телефон:

Подпись покупателя _____ МП