

PATRIOT

ИНСТРУКЦИЯ ПО ЭКСПЛУАТАЦИИ

ОПРЫСКИВАТЕЛИ БЕНЗИНОВЫЕ

| PT 415 WF-12 | PT 420 WF-12 | PT 600 |

ПРОГРАММА ЛОЯЛЬНОСТИ ДЛЯ РОЗНИЧНЫХ ПОКУПАТЕЛЕЙ

ПОЛУЧИТЕ ЦИФРОВОЙ ГАРАНТИЙНЫЙ ТАЛОН

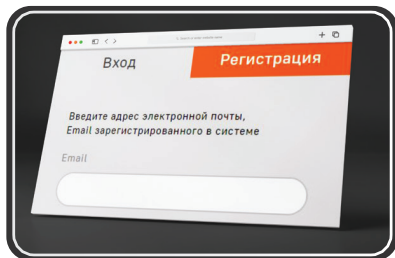

1 Авторизуйтесь на сайте
my.onlypatriot.com



2 Зарегистрируйте кассовый чек
в течение 30 дней после покупки

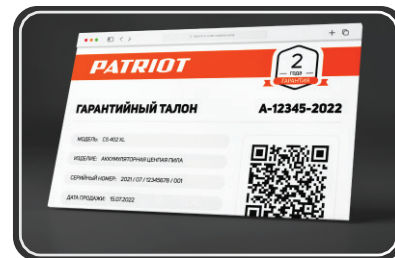

3 Получите цифровой гарантийный
талон с расширенной гарантией

КОПИТЕ БОНУСЫ И УЧАСТВУЙТЕ В ЕЖЕМЕСЯЧНЫХ
РОЗЫГРЫШАХ ПРИЗОВ



Регистрируйте товары
my.onlypatriot.com



Оставляйте отзывы на товары
и получайте бонусы



Обменивайте бонусы
на ценные подарки

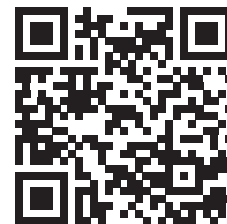

ИНСТРУКЦИЯ ПО ВЫПУСКУ ЦИФРОВОГО
ГАРАНТИЙНОГО ТАЛОНА, УСЛОВИЯ
РАСШИРЕННОЙ ГАРАНТИИ И СПИСОК ТОВАРОВ

ВВЕДЕНИЕ	4
ТЕХНИЧЕСКИЕ ХАРАКТЕРИСТИКИ	5
МЕРЫ ПРЕДОСТОРОЖНОСТИ	6
УСТРОЙСТВО РАСПЫЛИТЕЛЕЙ	9
КОМПЛЕКТАЦИЯ	11
СБОРКА ОПРЫСКИВАТЕЛЕЙ	12
ПОДГОТОВКА К РАБОТЕ И ВВОД В ЭКСПЛУАТАЦИЮ	20
ЗАПУСК / ОСТАНОВКА ДВИГАТЕЛЯ	21
ДОЗАТОР	23
РАСПЫЛЕНИЕ	24
ИСПОЛЬЗОВАНИЕ РАСПЫЛИТЕЛЯ	24
РАСПЫЛЕНИЕ ПОРОШКА И ГРАНУЛ	25
ТРАНСПОРТИРОВКА, ХРАНЕНИЕ И УТИЛИЗАЦИЯ	25
ТЕХНИЧЕСКОЕ ОБСЛУЖИВАНИЕ	26
ПОИСК И УСТРАНЕНИЕ НЕПОЛАДOK	30
РАСШИФРОВКА СЕРИЙНОГО НОМЕРА	31
ГАРАНТИЙНЫЙ ТАЛОН	33
ГАРАНТИЙНЫЕ ОБЯЗАТЕЛЬСТВА	34

Благодарим Вас за приобретение продукции торговой марки «Patriot».

В данном руководстве приведены правила эксплуатации инструмента Patriot. Перед началом работ внимательно прочтите руководство. Эксплуатируйте инструмент в соответствии с правилами и с учетом требований безопасности, а также руководствуясь здравым смыслом. Сохраните инструкцию, при необходимости Вы всегда можете обратиться к ней.

Линейка техники Patriot постоянно расширяется новыми моделями. Продукция Patriot отличается эргономичной конструкцией, обеспечивающей удобство её использования, продуманным дизайном, высокой мощностью и производительностью.

В связи с изменениями в технических характеристиках содержание руководства может не полностью соответствовать приобретенному инструменту. Производитель оставляет за собой право вносить изменения в конструкцию отдельных деталей, не ухудшающих характеристики оборудования, без предварительного уведомления. Имейте это ввиду, читая руководство по эксплуатации.

Условия реализации:

К сведению торгующих организаций:

- При совершении купли – продажи, лицо, осуществляющее торговлю, проверяет в присутствии покупателя внешний вид товара, его комплектность и работоспособность. Производит отметку в гарантийном талоне, прикладывает товарный чек, представляет адреса сервисных центров.
- Особые условия реализации не предусмотрены.

Настоящая Инструкция является частью изделия и должна быть передана покупателю при его приобретении.

ТЕХНИЧЕСКИЕ ХАРАКТЕРИСТИКИ

Модель	PT 415WF-12	PT 420WF-12	PT 600
Серия(тип)	PT WF	PT WF	PT
Модификация	415 12	420 12	600
Артикул	PT 415WF-12-83G	PT 420WF-12-83G	PT 600-83G
Мощность двигателя, л.с.	1,8	1,8	3,6
Объем двигателя, см ³	42	42	59,2
Объем бака, л	14	14	14
Вес, кг	11,4	11,4	10,5

МЕРЫ ПРЕДОСТОРОЖНОСТИ



ВНИМАНИЕ! При работе с моторным устройством необходимо соблюдать особые меры предосторожности. Каждый работающий с прибором впервые, должен быть проинструктирован продавцом или другим специалистом, как следует правильно обращаться с устройством.

- Вблизи работы устройства не должны находиться дети, животные и посторонние лица. Не направляйте распылитель на людей, животных или пищу.
- Оператор несет ответственность за повреждение прибора, а также за опасность, угрожающую другим лицам или их имуществу.
- Для работы с распылителем, Вы должны быть отдохнувшим, здоровым и в хорошем физическом состоянии. Не эксплуатируйте распылитель, если Вы находитесь под влиянием каких-либо препаратов (лекарства, алкоголь), которые могут влиять на зрение, снижающих реакцию, координацию движений.
- Используйте только рекомендованные и поставляемые изготовителем аксессуары. Применение других аксессуаров не разрешается, т.к. это может привести к несчастному случаю.
- Изготовитель не несёт ответственность за травмы и материальные ущербы, возникшие вследствие применения устройства не по назначению.
- Одежда должна быть плотно облегающей и удобной, не должна сковывать движения – рекомендуется защитный комбинезон. Длинные волосы рекомендуется связать, а голову защитить – например, шапка, головной платок и т.п. Обувь должна быть с нескользящей подошвой и закрытым носком.
- Используйте индивидуальные средства защиты. Надевайте рабочие, нескользящие перчатки очки или маску.
- Бензин является чрезвычайно легковоспламеняемым топливом. Не курите и не подносите любой открытый огонь к топливу.
- Заправляйте распылитель только с выключенным двигателем. Не заправляйте горячий двигатель. Топливо может пролиться и воспламениться.
- Осторожно откручивайте крышку топливного бака, для того, чтобы избыточное давление в баке понижалось медленно и остатки топлива не могли выбрызгиваться.
- Заправляйте прибор только на улице, в хорошо проветриваемых местах. В случае перелива перед запуском протрите всё пролитое топливо и проверьте бак на герметичность.
- Будьте осторожны, чтобы топливо не попало на Вашу одежду. Если это случилось, немедленно переоденьте её.
- После заправки плотно закрутите крышку топливного бака, чтобы исключить возможность открывания пробки от вибрации во время работы двигателя.



ВНИМАНИЕ! Во время работы двигателя выделяются токсические выхлопные газы. Чтобы предотвратить опасность серьёзного или смертельного отравления, никогда не запускайте двигатель в помещении или плохо проветриваемых местах. Убедитесь в хорошей вентиляции при работе в канавах, ямах и других замкнутых пространствах.

- Чтобы снизить опасность возгорания легковоспламеняемых паров топлива, никогда не курите во время работы с распылителем и возле него.
- В интересах людей и окружающей среды необходимо соблюдать все основные меры безопасности, при хранении и применении продуктов для защиты растений и других химикатов.
- Следуйте мерам предосторожности и инструкциям указанным производителем продуктов для защиты растений.
- Немедленно поменяйте одежду, если она впитала химикаты для защиты растений или раствор для разбрызгивания.
- Чтобы снизить опасность вдыхания отравляющих газов химикатов, не эксплуатируйте распылитель в замкнутых пространствах. Всегда надевайте респиратор, выполняя работу с опасными химикатами. Будьте бдительны к направлению ветра. Не работайте против ветра.
- Всегда освобождайте и очищайте ёмкость для химического раствора перед транспортировкой.
- Не сливайте остатки растворов или промывочных жидкостей в водные источники, водостоки, сточные трубы, канализационные канавы или колодцы. Ликвидируйте их должным образом, согласно местным правилам удаления отходов.
- Длительное использование прибора может привести к нарушению местного кровообращения в руках. Защищайте руки с помощью перчаток, а также делайте перерывы в работе. Время работы уменьшается вследствие индивидуальной предрасположенности к нарушениям кровообращения (симптомы: часто холодные пальцы рук, зуд), низкая температура окружающего воздуха, усилие захвата (сильное захватывание затрудняет кровообращение).
- Допускается проводить только те работы по техобслуживанию, которые описаны в инструкции по эксплуатации.
- Не проводите какое-либо техническое обслуживание или ремонтные работы, не описанные в Вашем руководстве оператора. Такие работы должны проводиться только в авторизованном сервисном центре.
- Применение неоригинальных запасных частей, расходных материалов при ремонте, или самовольное изменение конструкции агрегата является основанием для прекращения гарантийных обязательств.

МЕРЫ ПРЕДОСТОРОЖНОСТИ



ВНИМАНИЕ! Всегда останавливайте двигатель и отсоединяйте свечу зажигания, прежде чем приступить к какому-либо обслуживанию, ремонту, или чистке инструмента.

- После окончания работы всегда очищайте инструмент от грязи и пыли.
- Не обслуживайте и не храните Ваш инструмент рядом с открытым пламенем!
- Регулярно осматривайте агрегат на предмет герметичности топливной системы..
- Используйте только рекомендованную свечу зажигания и убедитесь, что она в хорошем состоянии.
- Проверьте провод зажигания (изоляция в хорошем состоянии, безопасное соединение).
- Периодически проверяйте состояние глушителя.
- Не работайте с дефектным или снятым глушителем - Опасность пожара! Повреждение слуха!
- Никогда не трогайте горячий глушитель. Опасность ожога!
- Контролируйте регулярно антивибрационные элементы.

Категорически запрещается:

- Переворачивать распылитель вверх дном, это может повредить бак для химического раствора.
- Эксплуатация распылителя при температуре выше +45 °С и ниже 0 °С.
- Заливать в распылитель воспламеняющиеся жидкости, кислоты и другие едкие вещества.
- Устанавливать распылитель на острые предметы.
- Оставлять распылитель под прямыми лучами солнца, около огня, горячих предметов и на морозе.
- Самостоятельно изменять конструкцию распылителя, а также использовать его не по назначению.
- Разбрызгивание веществ, содержащих твердые частицы.

PT 415 WF-12

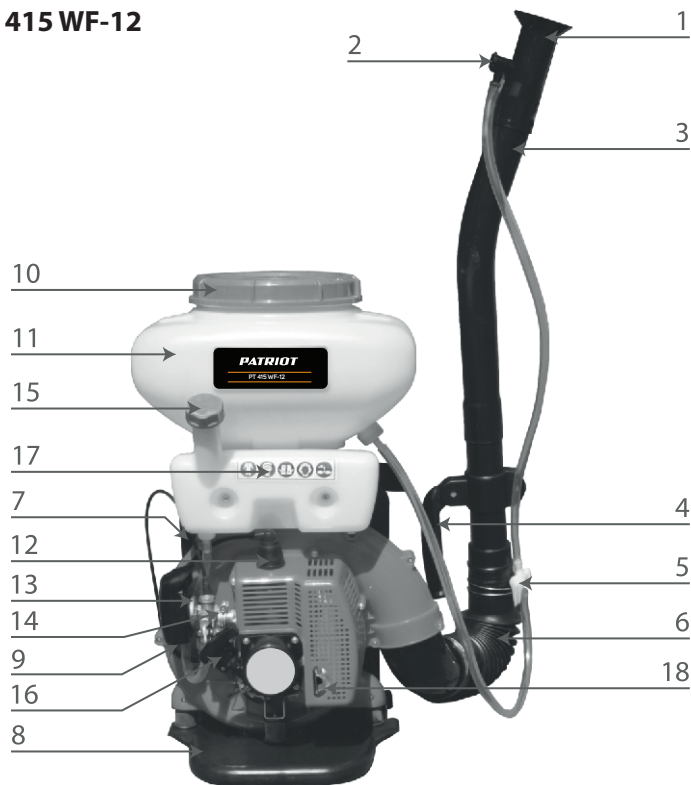

1. Раструб
2. Дозатор подачи раствора
3. Напорный воздуховод
4. Рукоятка управления
5. Запорный кран
6. Гофрированный рукав напорного воздуховода
7. Ремень
8. Рама распылителя
9. Воздушный фильтр
10. Крышка бака для химикатов
11. Бак для химикатов
12. Колпачок свечи зажигания
13. Рычаг воздушной заслонки
14. Топливный кран
15. Крышка топливного бака
16. Ручка стартера
17. Топливный бак
18. Глушитель

PATRIOT

УСТРОЙСТВО ОПРЫСКИВАТЕЛЯ

PT 420 WF-12, PT 600

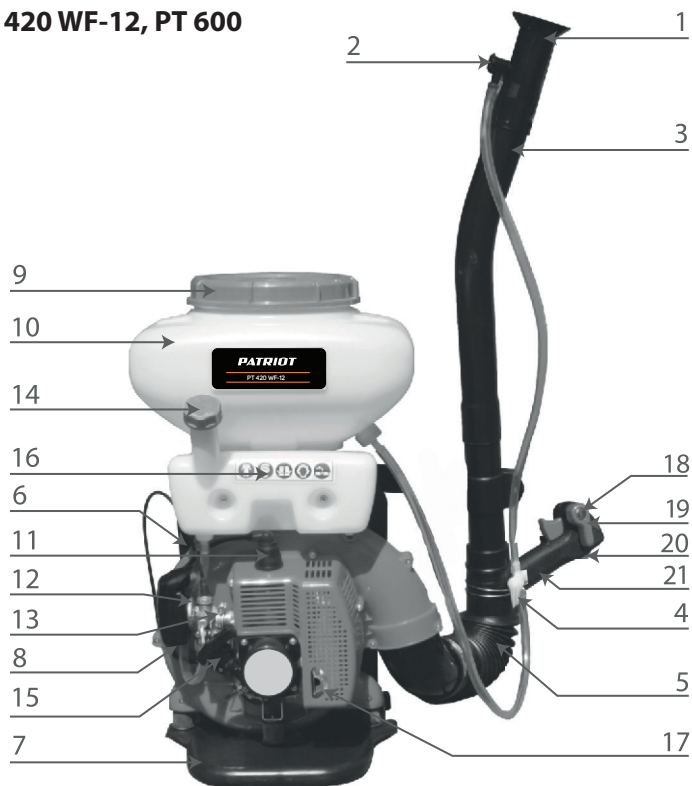

1. Раструб
2. Дозатор подачи раствора
3. Напорный воздуховод
4. Запорный кран
5. Гофрированный рукав напорного воздуховода
6. Ремень
7. Рама распылителя
8. Воздушный фильтр
9. Крышка бака для химикатов
10. Бак для химикатов
11. Колпачок свечи зажигания
12. Рычаг воздушной заслонки
13. Топливный кран
14. Крышка топливного бака
15. Ручка стартера
16. Топливный бак
17. Глушитель
18. Курок газа
19. Рычаг настроек
20. Выключатель зажигания
21. Рукоятка управления



Внимание! Производитель оставляет за собой право вносить изменения в конструкцию отдельных деталей, не ухудшающих характеристики оборудования, без предварительного уведомления.



НАИМЕНОВАНИЕ	КОЛ-ВО
Опрыскиватель-распылитель	1 шт.
Гофрированный рукав напорного воздуховода	1 шт.
Напорный воздуховод А	1 шт.
Напорный воздуховод Б	1 шт.
Раструб	1 шт.
Рукоятка управления (PT 420WF-12)	1 шт.
Запорный кран (PT 420WF-12)	1 шт.
Гофрированный рукав напорного воздуховода	1 шт.
Шланг подачи химраствора	2 шт.
Дозатор подачи сухих порошковых или гранулированных химикатов/удобрений	1 шт.
Хомут напорного воздуховода	2 шт.
Нижняя пробка бака химреактивов	1 шт.
Цепочка для сброса статического электричества (PT 420WF-12)	1 шт.
Набор ключей	1 шт.
Конический болт для демонтажа крыльчатки распылителя	1 шт.
Ёмкость для приготовления топливной смеси	1 шт.
Инструкция по эксплуатации	1 шт.

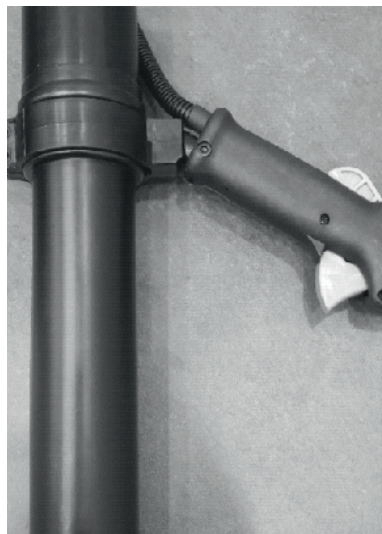
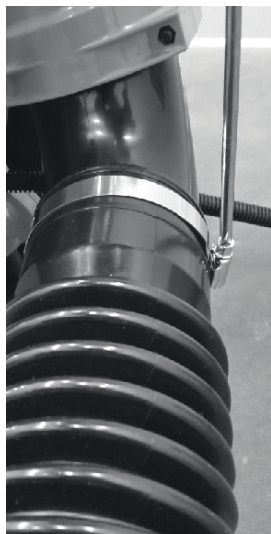
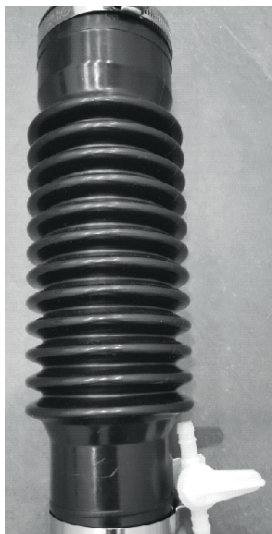

1. Установите стяжные хомуты на гофрированный рукав, предварительно установив запорный кран (PT 415WF-12) на часть рукава меньшего диаметра.
2. Часть рукава большего диаметра подсоедините к патрубку на опрыскивателе.
3. Затягиваете хомуты только после полной сборки воздуховода.
4. Установите ручку управления с запорным краном (PT 420WF-12) на среднюю часть напорного воздуховода А. На модели PT 415WF-12 устанавливается другая ручка (см. фото).

Фото ручки модели PT 415WF-12.

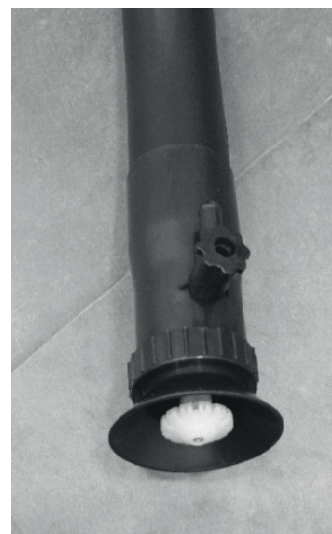
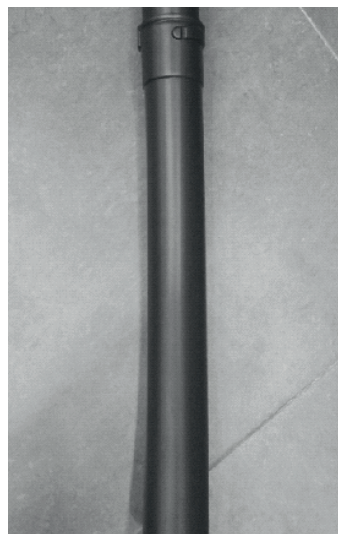
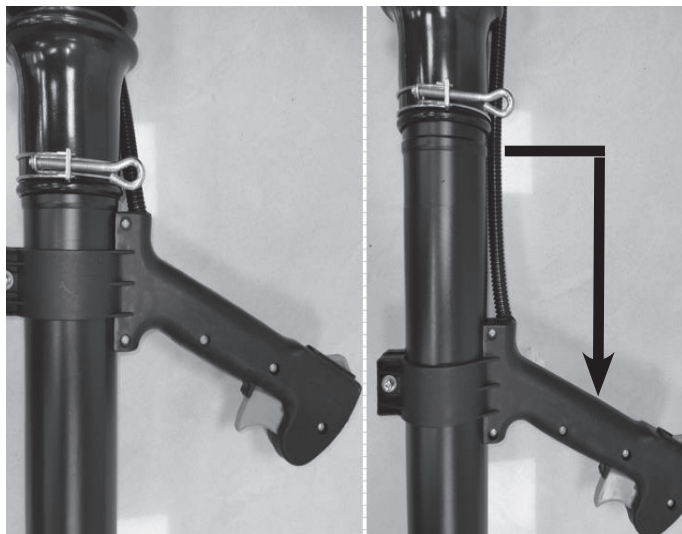

5. Отрегулируйте удобное для работы положение рукоятки управления вдоль напорного воздуховода А и затяните все хомуты.
6. Соедините с гофрированным рукавом.
7. На напорный воздуховод А насадите и зафиксируйте воздуховод Б.
8. На воздуховод Б установите распылитель с форсункой. Поворачивая составные части воздуховода и ручки выберите необходимое направление распылителя (для модели РТ 415WF-12).

PATRIOT

СБОРКА ОПРЫСКИВАТЕЛЕЙ

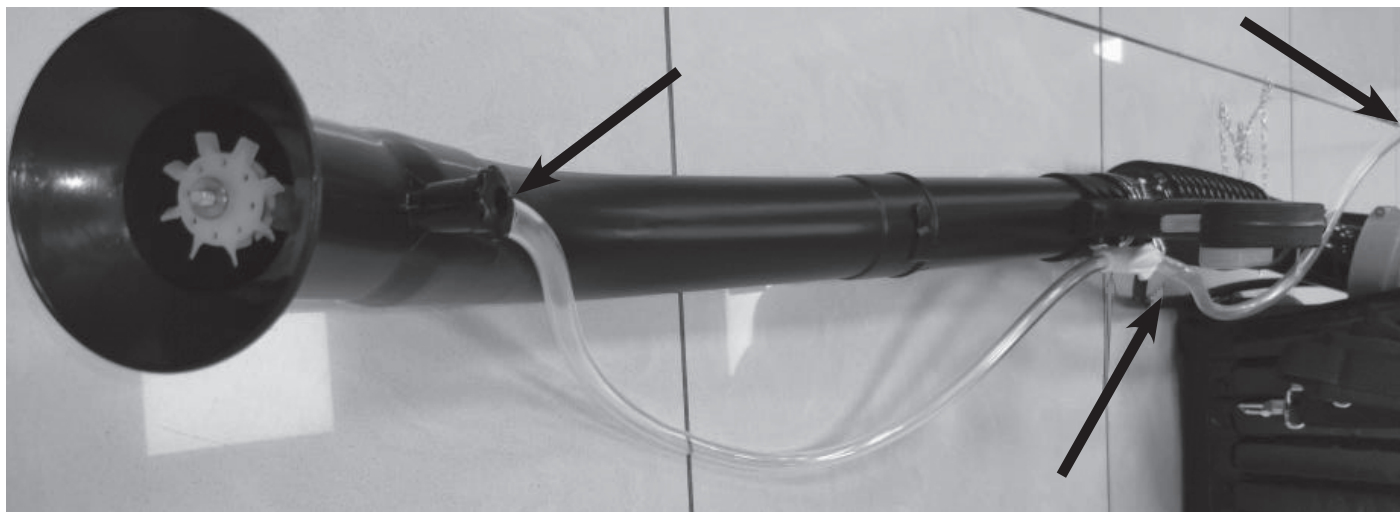

9. Плотно насадите подающие раствор шланги на штуцеры дозатора, запорного крана и бака для химрастворов.



10. На модели распылителя-опрыскивателя PT 420WF-12 закрепите клемму цепочки для сброса статического электричества под винт крепления стартера, а провод заведите в сочленение между гибким напорным рукавом и напорного воздуховода А.

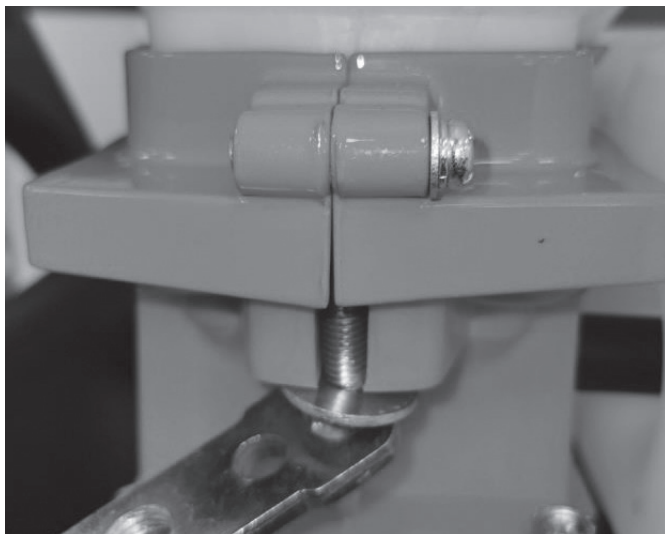

- 11.** Для производства работ по распылению сухих химикатов и удобрений необходимо отделить бак для химикатов от корпуса воздуходува, открутив гайки с двух сторон. Затем снять заглушку с нагнетательным шлангом.

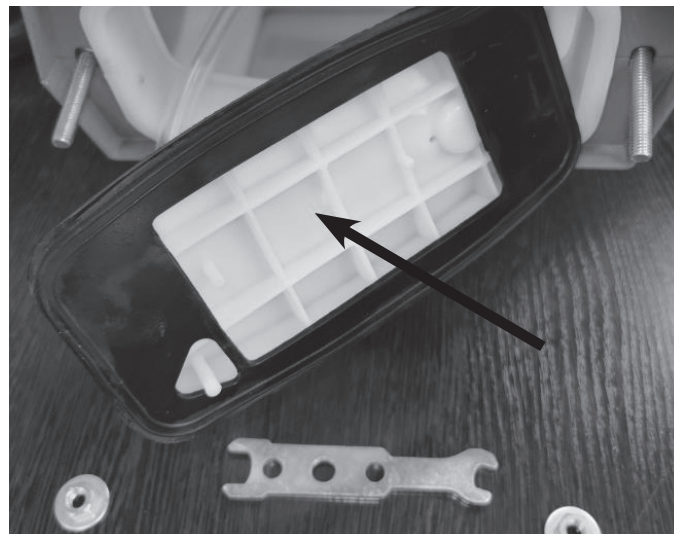

- 12.** Отсоедините шланги, снимите с заглушки резиновое уплотнение и переставьте его на дозатор сыпучих химикатов. Затем плотно вставьте дозатор в основание воздуходува, накройте баком и затяните гайки крепления с двух сторон. Обратите внимание на правильность ориентирования дозатора в корпусе воздуходува. Окно дозатора должно быть размещено напротив пластины регулировки подачи химикатов.

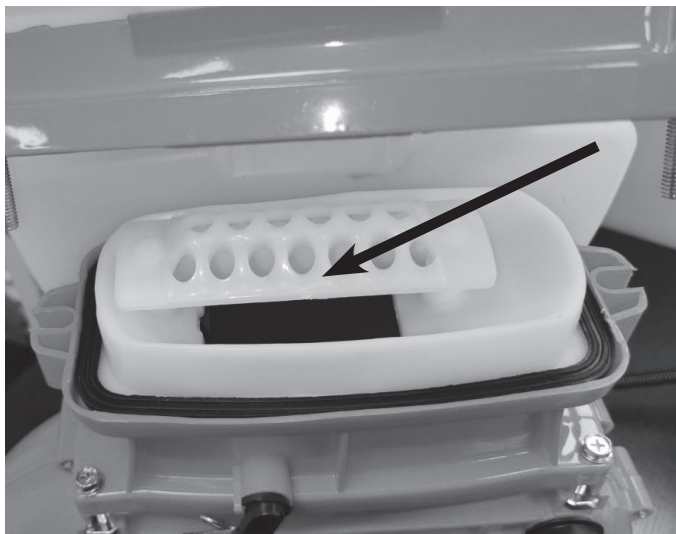

- 13.** По окончании установки необходимо выкрутить из бака штуцер подачи жидких растворов и заменить его на пробку, идущую в комплекте с распылителем. Не забудьте переставить прокладку со штуцера на пробку.

PATRIOT

СБОРКА ОПРЫСКИВАТЕЛЕЙ СБОРКА ОПРІСКИВАТЕЛІ

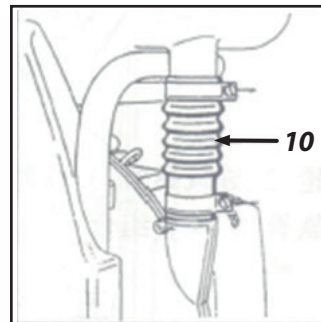
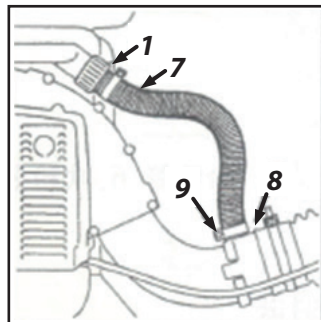
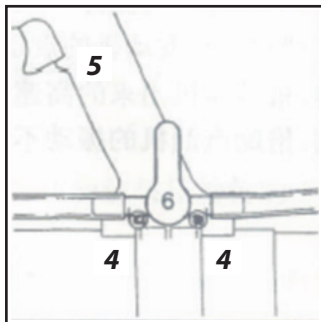
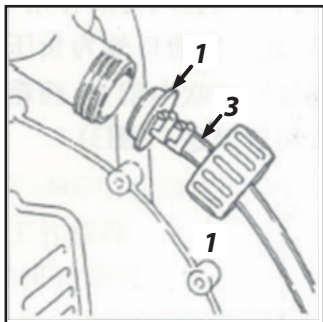

14. Сборка РТ-600 для распыления сухих химикатов.

Освободите крепёж (4) запорного крана (6) у рукоятки управления (5) и снимите шланг (3). Вставьте трубку (7) в бак для химикатов. Установите накидную гайку (1) и плотно затяните ее. Другой конец трубки подсоедините к трубке (8) и затяните ее с помощью зажима (9). Отвинтите хомуты на сильфоне (10) (хомуты используются повторно).

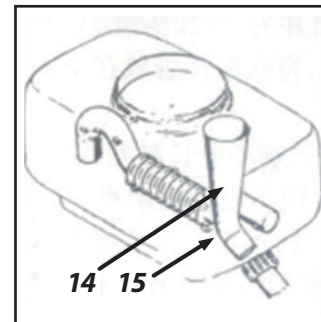
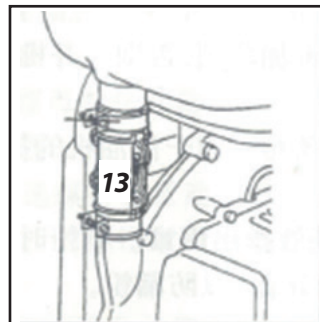
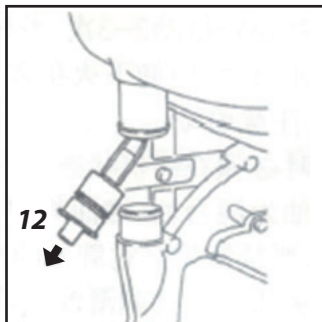
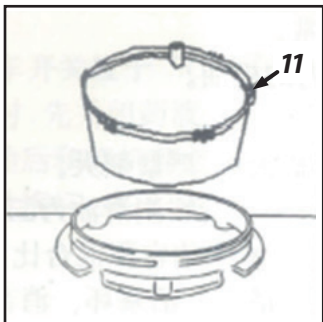

Отвинтите крышку бака и выньте сетчатый фильтр (11). Вытащите переходник (12) и снимите его вместе со шлангом. Установите пылесборную трубку (14) и трубку (15) и затяните крышку бака.



Внимание! При распылении гранул не используйте трубку (15).

PATRIOT

ПОДГОТОВКА К РАБОТЕ И ВВОД В ЭКСПЛУАТАЦИЮ

ПОДГОТОВКА К РАБОТЕ И ВВОД В ЭКСПЛУАТАЦИЮ

Не используйте распылитель, если он собран не полностью или имеет повреждения. Осмотрите распылитель, чтобы убедиться в его герметичности. Максимальная температура жидкости для распыления +43°C. Не используйте распылитель, если температура окружающей среды выше +45°C или ниже 0°C.

ТОПЛИВО

Для работы распылителя необходима топливная смесь бензина и 2-х тактного масла. Качество этих составляющих и соотношение смеси имеют решающее влияние на функционирование и долговечность двигателя. неподходящее топливо, масло и соотношение смеси, отличающееся от указанного, может стать причиной серьёзного повреждения двигателя (прихват поршня, быстрый износ и т.д.)

Используйте неэтилированный бензин с октановым числом 92.

Используйте только качественное масло для двухтактных двигателей с воздушным охлаждением. Рекомендуется использовать двухтактное масло Patriot. Другие двухтактные масла должны соответствовать классификации TC.



Внимание! Бензин или 2-х тактное масло плохого качества могут повредить двигатель, уплотнительные кольца, трубы и топливный бак.

СМЕШИВАНИЕ ТОПЛИВА

Внимание! Избегайте прямого контакта бензина с кожей и избегайте вдыхания паров бензина.

Используйте канистру, предназначенную для хранения топлива. Топливная смесь должна иметь соотношение

1:40 = 1 часть масла + 40 частей бензина

Залейте в канистру сначала масло (1), затем добавьте бензин (2) и тщательно перемешайте.

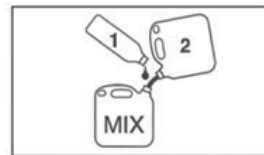

Топливная смесь со временем теряет свои свойства, смешивайте только необходимое количество топлива для требуемого объёма работы. Не допускается оставлять топливную смесь в баке распылителя более чем на 10 дней.

НАСТРОЙКА РЕМНЕЙ

- Потяните ремни вниз, чтобы затянуть их.
- Поднимите пряжки двух скользящих фиксаторов.
- Настройте ремни так, чтобы опорная планка инструмента плотно и удобно держалась на Вашей спине.

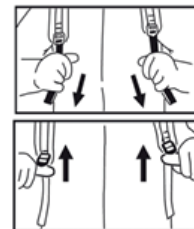

ЗАПУСК / ОСТАНОВКА ДВИГАТЕЛЯ

Перед запуском

- Делаем топливную смесь и заливаем в бак
- Залейте раствор для распыления в бак для химикатов и установите шаровой кран в открытое положение
- Установите низкий уровень давления с помощью регулятора давления на насосе. Потом во время работы вы сможете увеличивать давление до необходимого уровня.

Запуск двигателя

- На модели РТ 420WF-12 установите курок газа в среднее положение, используя для фиксации блокиратор на левой стороне рукоятки управления и переведите выключатель зажигания вперёд в положение «ON». На модели РТ 415WF-12 установите рычаг газа в диапазоне от 1 до 3.

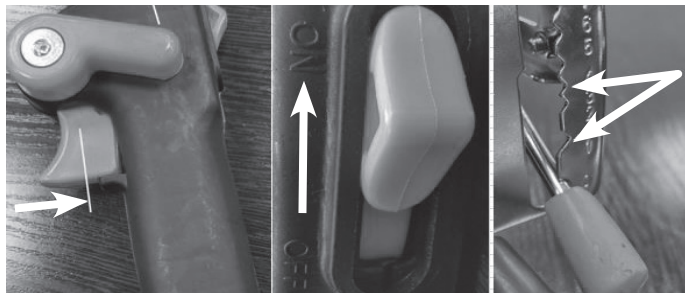

- Переводим воздушную заслонку карбюратора в положение «закрыто».
- Взявшись за ручку стартера, потяните без усилия до сопротивления, затем короткими резкими рывками дергаем до запуска двигателя. Не вытягивайте шнур стартера на всю длину, так как Вы можете вырвать его. Не давайте стартеру резко возвращаться обратно. Медленно возвращайте его к корпусу, чтобы шнур стартера мог закрутиться должным образом.
- После того как двигатель завёлся, переводим воздушную заслонку в положение «открыто».
- Прогрейте двигатель в течение около 30-40 секунд и переведите рычаг газа на минимальные обороты холостого хода.

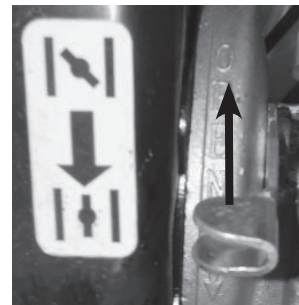

ВНИМАНИЕ! При запуске прогретого двигателя воздушную заслонку закрывать не надо.

- Повторить процедуру запуска.

ЗАПУСК / ОСТАНОВКА ДВИГАТЕЛЯ

Остановка двигателя

- Перекройте запорный кран.
- Сбросьте обороты двигателя до минимальных.
- Дайте проработать двигателю в таком режиме 15-20 секунд.
- На модели РТ 415WF-12 перевести рычаг управления дроссельной заслонки в положение «0», а на модели РТ 420WF-12 выключатель в положение «OFF».
- При планировании работ с порошками желательно использовать весь объём бака в этот же день. При длительном хранении он будет поглощать влагу, затвердевать, забивать отверстия дозатора и значительно ухудшит качество работы распылителя.

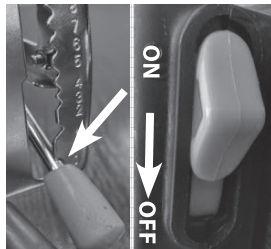

Если двигатель не запускается

Иногда при запуске двигателя свечу зажигания забрызгивает топливом. В этом случае необходимо выполнить следующие действия:

- Отсоедините колпачок свечи зажигания.
- Выкрутите и высушите свечу зажигания.
- Полностью откройте рычаг воздушной заслонки.

- Потяните ручку стартера несколько раз, чтобы очистить камеру сгорания.
- Вкрутите свечу зажигания и соедините колпачок свечи зажигания. При выключенном зажигании!
- Установите рычаг воздушной заслонки в открытое положение, даже если двигатель холодный.
- Включите зажигание.

После окончания работ

- Открутите крышку сливного отверстия и слейте оставшиеся в баке химикаты.
- Затем залейте в бак чистой воды и запустите двигатель снова на 15-20 секунд. Чтобы прочистить все штанги и насадки чистой водой.
- После этого слейте из бака остатки воды, и отсоедините шланг высокого давления.



Крышка сливного отверстия

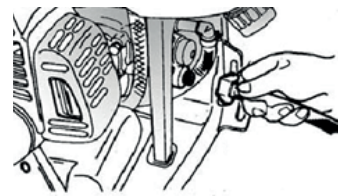

ВО ВРЕМЯ НАЧАЛЬНОГО ПЕРИОДА РАБОТЫ:

- Не следует работать новым инструментом на высоких оборотах (при полном нажатии дросселя) во время первых трех заправок. Это поможет избежать ненужной перегрузки во время начального периода работы. Двигатель развивает свою максимальную мощность приблизительно после 6-8 заправок.

ВО ВРЕМЯ РАБОТЫ:

- После длительной работы на высоких оборотах, дайте двигателю поработать какое-то время на холостом ходу, чтобы он охладился. Это защищает двигатель от перегрева.

ЗАПОЛНЕНИЕ БАКА ДЛЯ ХИМРАСТВОРОВ:

- Смешивайте химические растворы на улице или в хорошо проветриваемых помещениях. После приготовления химического раствора, тщательно очистите все используемые ёмкости. Рассчитайте необходимое количество раствора, чтобы ничего не осталось.
- При наполнении бака водой, закройте запорный кран. Будьте особенно осторожны, чтобы не переполнить его и не вызвать вспенивание средств.



ВНИМАНИЕ! Даже небольшое количество химических защитных средств в открытых водных источниках опасно для окружающей среды. Не опускайте трубы инструмента в химические смеси, так как имеется риск попадания химикатов в водоснабжение.

ДОЗАТОР

Запорный кран (3) на рукоятке управления открывает и закрывает шланг доступа раствора.

- Переведите кран в горизонтальное положение для максимального потока.
- Поверните кран максимально, чтобы закрыть поток.
- Количество выделяемого раствора может варьироваться поворачиванием дозаторной кнопки на выпускной насадке.

У моделей распылителей РТ 415WF-12, РТ-600 позиция «1» на дозаторной кнопке это минимальный поток распыляемой жидкости, а «4» – максимальный. У модели РТ 420WF-12 два положения дозатора: 1 – минимум, 2 – максимум. Необходимый номер позиции дозаторной кнопки должен быть установлен в направлении подающего шланга. Форма струи распыла регулируется у модели РТ 415ЦА-12 путём выдвигания и фиксации раструба.

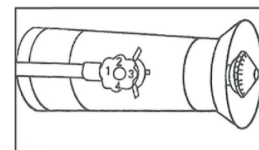
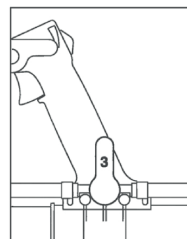

Проверяйте работу дозатора с регулярными интервалами

- Поместите инструмент на землю
- Заполните контейнер водой до 10 литровой отметки
- Установите дозаторную кнопку на «4» или «2» на моделях РТ 415WF и РТ-600.
- Запустите инструмент
- Держите распылительную трубу горизонтально, работайте на полных оборотах, пока уровень жидкости не достигнет 5 литровой отметки, и отметьте потраченное время.

Время для распыления 5 литров жидкости должно быть 80-100 сек.

Если потребовалось больше времени, проверьте дозаторное устройство на загрязнение и при необходимости очистите. Также проверьте установки карбюратора и при необходимости настройте их.

РАСПЫЛЕНИЕ

Распылитель использует воздух как дополнительное средство для транспортировки активной составной части. Вентилятор, оснащенный двигателем, производит мощный, сконцентрированный поток воздуха, в который при помощи дозатора добавляется раствор (активные ингредиенты в жидкость-носителе). Раствор распыляется мелкими каплями с большой скоростью потоком воздуха.

В зависимости от дизайна распылителя, возможно регулировать размер капель приблизительно от 50 до 250 мкм. Большое количество капель и хорошее проникновение воздушного потока обеспечивает

высокую эффективность. Это означает, что количество жидкости-носителя (обычно воды) может уменьшаться, т.е. в растворе может использоваться высокое содержание активных ингредиентов.

Для распыления воздуха требуется значительно меньше энергии, чем для воды. Следовательно, малообъемные распылители более эффективны (мощный двигатель и малый вес).

ИСПОЛЬЗОВАНИЕ РАСПЫЛИТЕЛЯ

В распылителе, раствор прибывает из бака через открытый запорный кран и дозаторный наконечник в распылительную трубу. Струя раствора впрыскивается в поток воздуха и распыляется им. Воздушный поток пронизан очень маленькими каплями.

Слишком низкая дозировка может помешать достижению желаемого эффекта.

Нормальная скорость ходьбы для низкорослых растений 1 м/с. Для опыления высоких растений может потребоваться идти медленнее.

Чтобы достичь максимальной эффективности обработки необходимо быстро двигать распыляющую трубу вверх-вниз и влево-вправо.

Чтобы ограничить эти вариации, всегда работайте на полных оборотах двигателя с полностью открытым запорным краном.

Следует проявлять особое внимание при распылении активных ингредиентов, которые могут навредить растениям и окружающей среде при применении в слишком большом количестве.

РАСПЫЛЕНИЕ ПОРОШКА ИЛИ ГРАНУЛ

При распыле сухих химикатов установите запорный кран в полностью закрытое положение, а затем добавьте порошок.

Порошок должен быть сухим, в нём не должно быть комков и мусора.

Порошок, добавленный в бак, лучше израсходовать в тот же день. Не храните его в резервуаре в течение длительного времени. Порошок, хранившийся в течение длительного времени, может впитать в себя воду и затруднить дальнейшее его использование. Кроме того, потом его трудно удалить и он также легко может потерять свою эффективность.

После заполнения контейнера сухими препаратами, удалите всё просыпанное мимо и закройте крышку.

Критерии предельных состояний бензиновых распылителей:

- При деформации или нарушении целостности подающего шланга необходимо произвести его замену.
- При обнаружении поломки пластиковых деталей необходимо их заменить.
- При обнаружении потеков рабочего раствора из бака необходимо заменить бак.

ТРАНСПОРТИРОВКА, ХРАНЕНИЕ И УТИЛИЗАЦИЯ

Транспортировка распылителей, упакованных в тару, осуществляется крытым транспортом любого вида, обеспечивающих сохранность оборудования, в соответствии с правилами перевозки грузов, действующих на транспорте данного вида. При транспортировке должна быть исключена возможность перемещения внутри транспортных средств. Не допускается попадание влаги и атмосферных осадков на упаковку.

Храните распылитель в сухом, прохладном, недоступном для детей месте. Избегайте сильного нагревания и замораживания распылителя в период хранения! Для предотвращения повреждений насоса и других деталей, прежде чем поместить распылитель на хранение в зимний период времени, его необходимо промыть и высушить. Перед хранением аккумулятор должен быть полностью заряжен. В течение всего периода хранения нужно регулярно заряжать аккумулятор с помощью сетевого адаптера (каждые 3 месяца). Храните сетевой адаптер в сухом месте.

Распылитель после окончания срока эксплуатации должен быть утилизирован с наименьшим вредом для окружающей среды, в соответствии с правилами по утилизации отходов в вашем регионе.

ТЕХНИЧЕСКОЕ ОБСЛУЖИВАНИЕ

Все действия, описанные в «Таблицах технического обслуживания» должны выполняться регулярно. Если владелец не может выполнять эти действия по обслуживанию, их следует выполнять в сервисе официального дилера.

При не выполнении этих действий, владелец берёт на себя ответственность за какие-либо повреждения инструмента, которые могут случиться. Также сюда входят:

- Повреждения двигателя из-за невыполнения или не полного обслуживания (например: воздушного и топливного фильтра), неправильных настроек карбюратора или недостаточной очистки входов охлаждающего воздуха (входных отверстий, рёбер, цилиндра).
- Коррозия и другие косвенные повреждения, вызванные неправильным хранением.
- Повреждения и их последствия, вызванные использованием неоригинальных запасных частей.
- Повреждения, вызванные обслуживанием или ремонтом, осуществлённым самостоятельно либо не уполномоченным сервисным центром.

Данные интервалы по обслуживанию применимы при нормальных рабочих условиях. Если ежедневное рабочее время дольше обычного или рабочие условия сложнее (очень пыльная рабочая зона и т.д.), соответственно сокращайте обусловленные интервалы.		Перед запуском	После окончания работы	После каждой заправки	Каждую неделю	Каждый месяц	Каждые 12 месяцев	При проблеме	При повреждении	При необходимости
Инструмент целиком	Визуальная проверка	x		x						
	Очистка		x							
Рукоятка управления	Проверка работы	x		x						
Воздушный фильтр	Проверка				x					
	Очистка					x				
	Замена							x	x	
Топливный фильтр	Проверка					x				
	Замена						x			
Топливный бак	Очистка					x				
Карбюратор	Проверка настроек холостого хода	x								
	Перенастройка холостого хода									x
Свеча зажигания	Проверка					x				
	Замена (через 100 часов)							x		
Входы охлаждающего воздуха	Очистка				x					
Решетка искроуловителя в глушителе	Проверка					x				
	Очистка или замена							x		
Винты и гайки	Затяните		x							
Контейнер со шлангом	Проверка	x								
Антивибрационные элементы	Визуальная проверка	x								

ОЧИСТКА ВОЗДУШНОГО ФИЛЬТРА

Грязный воздушный фильтр снижает мощность двигателя, увеличивает расход топлива и делает запуск более сложным.

Если имеется заметное ухудшение мощности двигателя

- Переведите воздушную заслонку в закрытое положение.
- Ослабьте винт (1) и снимите крышку фильтра (2).
- Извлеките фильтр из крышки и проверьте его: если он загрязнен или поврежден, очистите фильтр или замените его новым.
- Установите основной фильтр и предфильтровые элементы в крышку фильтра.
- Установите крышку в основу фильтра и плотно его затяните.

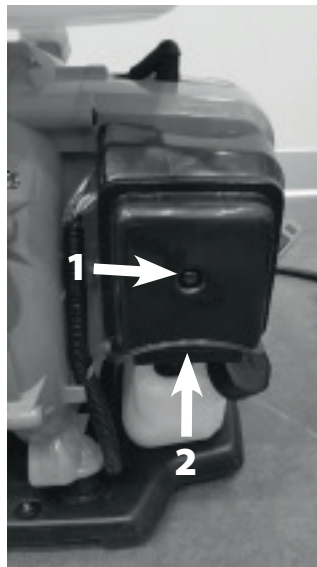

КАРБЮРАТОР

Ваш карбюратор поставляется с заводскими стандартными установками.

Эти установки обеспечивают оптимальное соотношение топливо-воздух в большинстве рабочих условий.

Если настройки сильно отклонены, есть опасность повреждения двигателя из-за недостаточного смазывания и перегрева.

ПРАВИЛЬНЫЕ НАСТРОЙКИ ДЛЯ РАБОТЫ В ГОРНЫХ РАЙОНАХ

Небольшие изменения настроек могут быть необходимы, если мощность двигателя недостаточна при работе на значительной высоте над уровнем моря..

Все работы по настройке карбюратора должны производиться в сервисном центре.

Заменяйте свечу зажигания новой, приметно после 100 часов работы или раньше, если форма электродов изменилась.

Инструмент должен эксплуатироваться, обслуживаться и храниться с должным вниманием, описанным в данном руководстве оператора.

Оператор несет ответственность за все повреждения, вызванные несоблюдением мер предосторожности, инструкций по эксплуатации и обслуживанию. Это включает:

- Изменения и модифицирования инструмента, не одобренные фирмой-изготовителем.
- Использование приспособлений, аксессуаров для инструмента, приспособлений, не одобренные заводом-изготовителем.
- Использование инструмента в целях, для которых он не предназначен.
- Использование инструмента в соревнованиях или спортивных целях.

ПОИСК И УСТРАНЕНИЕ НЕПОЛАДОК

Неисправность	Причина	Устранение
Не заводится двигатель	Нет топлива или топливо старое	Заполнить топливный бак свежим топливом
	Выключено зажигание	Включить зажигание
	Засорён топливный фильтр	Заменить фильтр
	Неисправна свеча зажигания	Проверить зазор, очистить от нагара или заменить на новую
Недостаточная мощность двигателя	Засорён топливный фильтр	Заменить фильтр
	Засорён воздушный фильтр	Очистить или заменить воздушный фильтр
	Неисправна свеча зажигания	Проверить зазор, очистить от нагара или заменить на новую
	Неисправен карбюратор	Обратиться в сервисный центр
	Большой нагар в глушителе	Очистить глушитель
	Недостаточная компрессия в цилиндре	Обратиться в сервисный центр
Не распыляется или плохо распыляется раствор	Закрыт или засорён запорный кран	Открыть или очистить
	Засорены шланги или дозатор	Прочистить, продуть компрессором
	Не плотно закручена крышка контейнера	Подтянуть крышку
Не распыляется или плохо распыляется порошок или гранулы	Сборка опрыскивателя произведена неправильно	Проверить все элементы узла распыления
	Влажные или затвердевшие химикаты	Удалить всё из контейнера и засыпать сухие и полностью измельчённые химикаты

При обнаружении других неисправностей обратиться в Авторизованный сервисный центр PATRIOT.

РАСШИФРОВКА СЕРИЙНОГО НОМЕРА

2023 / 12 / 12345678 / 0001

2023 — год производства

12 — месяц производства

12345678 — код модели

0001 — индекс товара